

7月号



ぼんちのわだい

各部会総会を開催

写真：新本所とペプエモン(沖水)

MAY 2023
No.575

6

 JA都城
JAMIYAKONOJOMADO

地域探訪

御池

西部支所管内

今回は西部支所の地域探訪。霧島火山群の中で最大・最深の湖である御池を紹介していきたいと思
います。



御池は都城市と高原町にまたがる湖で、約4600年前の噴火で出来ました。火口の湖の中でも全国トップクラスの深さを誇り、美しいグリーンの水が見られます。



御池の周辺には神武天皇が幼少の頃に水辺で遊んでいたことから名付けられた「皇子港」、国創世のイザナギ・イザナミを祀る『霧島東神社』、野鳥の森に囲まれた『奥霧島御池キャンプ場』など、見て、歩いて楽しめる場所も多くあり、そこから見える御池の姿もそれぞれ違った表情があって面白いですよ（写真を撮り比べてみて♪）。



その中でも一番皆さんが立ち寄る『皇子港』は、御池にいるときれる伝説の『ミッシー』を模したボートがある所ですが、4月より『お食事処 かむくら』さんというお店がオープンされていました！



おしゃれな店内ではランチセットや各種丼ものが頂け、軽食やデザートも取り揃えています。大隅産うなぎを使用した『うなぎおむすび』や、高原アイスクリーム研究所さんの『ブルーベリーソフト』を試食しましたが、どちらも絶品でしたよ〜！



5月下旬からは外でそうめん流しも企画されているそうので、みんなで楽しめますね♪
意外と知っているつもりでいた御池でしたが、今回散策してみると新しい発見がたくさんありましたので、御池周辺スポット巡りにぜひ行かれてみて下さいね◎

各部会総会のご報告

4月から5月にかけて、各部会の総会が開催されました。開催日時順にご紹介します。掲載しきれない部会については7月号にて掲載します。



【肉豚部会】

4月20日

部会員、関係者合わせて約20人が出席。「令和4年度事業報告」や「令和5年度事業計画」他1議案の計3議案が上程、承認されました。部会目標である枝肉重量平均76kgを達成できるように所得KPIシートを用い、関係機関との連携を行い目標達成を図ります。

▽新部会長 馬場 康輔さん (高城)

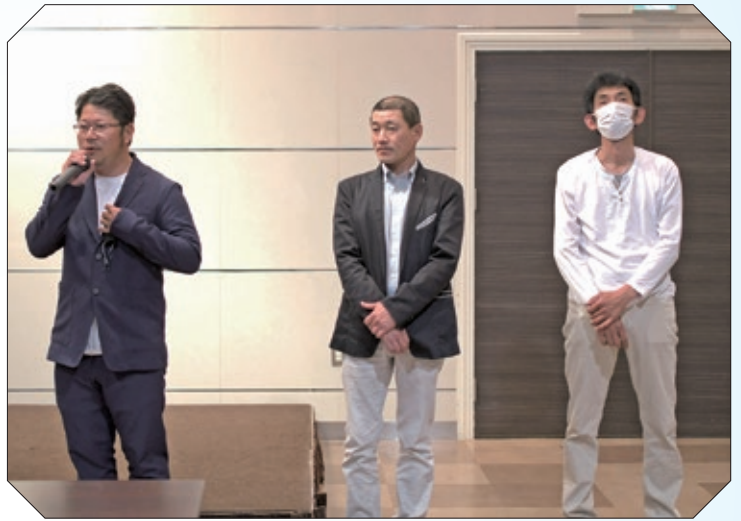

左から馬場部会長、石坂副部会長、森木会計

【いちご専門部会】

4月21日

部会員、関係者合わせて28人が出席。「令和4年度事業報告」や「令和5年度事業計画」他1議案の計3議案が上程、承認されました。

また、報告事項として令和4年度生産販売実績、令和5年度野菜集送センター利用料金についても話し合いが行われました。

▽新部会長 妙清 俊文さん (沖水)

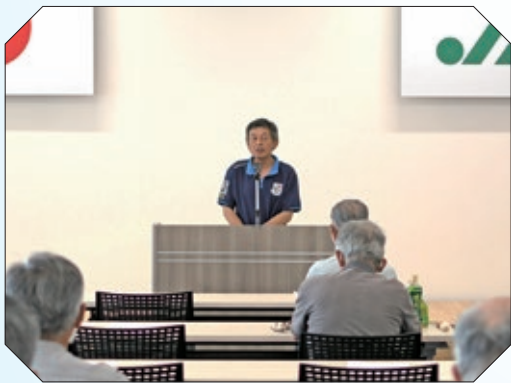

【肥育牛部会】

4月25日

参加者、委任状を合わせて61人が出席。「令和4年度事業報告」や「令和5年度事業計画」他1議案の計3議案が上程、承認されました。

会では部会表彰も行われました。結果は次の通りです。

【枝肉単価の部】

(株)桜花牧場 (西部)

【5等級率の部】

101頭以上の部…

(株)桜花牧場 (西部)

51頭～100頭の部…

清水裕一郎さん (大淀)

15頭～50頭…

久留貞洋さん (東部)

【ぼんちめぐみの会】

5月16日

部会員、関係者ら合わせて30人が出席。「令和4年度事業報告」や「令和5年度事業計画」他1議案の全3議案について協議を行い、すべての議案について承認されました。

同部会は地域密着型の直売所形態を取っており、今後も売り上げを伸ばせるようJA、部会、イオンでの連携を図っていきます。



OJTリーダー 研修会



4月24日、3月31日より仮配置となった新採用職員の教育・指導を行っているお世話係20名を対象とした、OJTリーダー研修会をJA本所で開きました。

この研修会は、人材は職場における業務を通じて育つものであり、OJTは人材育成において重要な役割を占め、OJT成功のカギは職場の取り組み姿勢によるところが大きいことから、お世話係職員に対し、「人を育てる仕事の進め方」の意識の啓発や技術の習得を目的に開催されました。

研修会では、株マイナビ パートナー講師の梅村紀彰さんを講師として招き、OJTの定義・目的・進め方、指導スキル・指導方法などについての研修が行われました。

今後も、所属長とお世話係が連携し、新採用職員に向けJA職員としての心得や人間関係、実務指導を継続して行っていきます。

農業女子が料理教室



都城市内で活動する「21世紀を担う農村女性の集い（以下「21の会」）は5月22、23日の2日間、高城農村婦人の家で、都城地域の郷土料理である灰汁巻き作りを行いました。灰汁巻き作りには会員7名が参加しました。21の会は、都城市内で農業に携わっている女性で構成されており、現在、10名が在籍しています。

主な活動内容は、幼稚園や小学校に向かいの食育教室、アレンジフラワー作りや料理教室を通じた講座です。平川ゆかり会長は「コロナ禍でなかなか活動ができていなかったが、再開できて嬉しい。現在、少人数で活動をしているため、イベントを開催することで興味をもつ



てもらいたい」と話しました。今後は認知度アップのために、地元食材を生かした食育活動や料理教室に力を入れていき、農業産出額日本一を支える女性会員を増やしていく予定です。

ぼんちアグリスクール・定植作業



都城地域農業振興センター（事務局…JA都城）は、5月10日、ぼんちアグリスクール第3回講座として「里芋」「甘藷」の定植作業実習を行いました。定植作業には受講生、関係者ら13名が参加しました。

同講座は4月13日に開講し、第1回講座では「土づくり、雑草、病害虫について」、第2回講座では「野菜の栽培について」の講座を行っています。

今回の講座では、定植作業の前に担当職員による「里芋」「甘藷」の特徴、植え方についての座学が行われ、その後、管内の圃場に移動し、協力しあいながら作物の定植作業を進めました。受講生は、分からないことや疑問点などをその場で質問し、今後、各々で栽培する際に活かせるように学びました。

ぼんちアグリスクールでは今後、今回定植した作物をおいしく食べられるよう料理教室も計画しています。

甘藷の植え付け体験



青年部梅北支部は5月1日、都城市梅北町管内の中郷中学校の1年生68人を対象とした、甘藷苗植え付け体験を行いました。同体験は子供達に体験を通じて、農業の楽しさや食の大切さを知ってもらうことを目的に、毎年開催しています。

同支部の8名の盟友が、差し込み棒と呼ばれる道具を使用し、植え方の説明をした後、中学生らは「紅はるか」を、5アールの畑に約900本を植えました。

主催の永山裕介支部長は「中学生がいろんな表情で苗を植えている姿を見て、食育活動の重要性を感じた。今回の体験を通じて、少しでも農業に興味を持ってくれたらうれしい」と話しました。

10月には収穫体験も予定されており、収穫した芋は郷土料理である「がね」や「焼き芋」などに調理して楽しむ予定です。

JA都城青年部では、他の支部でも子供達を対象とした稲作体験など、様々な農業体験教室を開催しており、積極的に食育活動に取り組んでいます。

ホイールローダ (タイヤショベル) 所有の皆様へ

重要

現在、堆肥切返し、ロール運搬にて、ホイールローダを使用する作業が主となってきております。

公道を走行する際や、免許について、下記を確認頂き、小型または大型特殊自動車に該当するかをご理解頂き、法令に沿った車両区分での手続きをお願い申し上げます。

道路運送車両法による自動車の種別

小型特殊自動車 (大型特殊農耕車限定免許で可)

※車体の大きさが下記に該当し、最高速度が15km/hを越えない車両

- ①高さ：2.8m以下
- ②幅：1.7m以下
- ③長さ：4.7m以下

公道走行の際に必要なもの

- ④必要免許：小型特殊免許 (一般的な普通免許で可)
- ⑤ナンバー：小型特殊(緑) ※市役所発行

大型特殊自動車

※車体の大きさが下記に該当する車両

- ①高さ：2.8mを超える
- ②幅：1.7mを超える
- ③長さ：4.7mを超える

公道走行の際に必要なもの

- ④必要免許：大型特殊免許 (大型特殊農耕車限定不可)
- ⑤ナンバー：車検必要 ※陸運支局発行

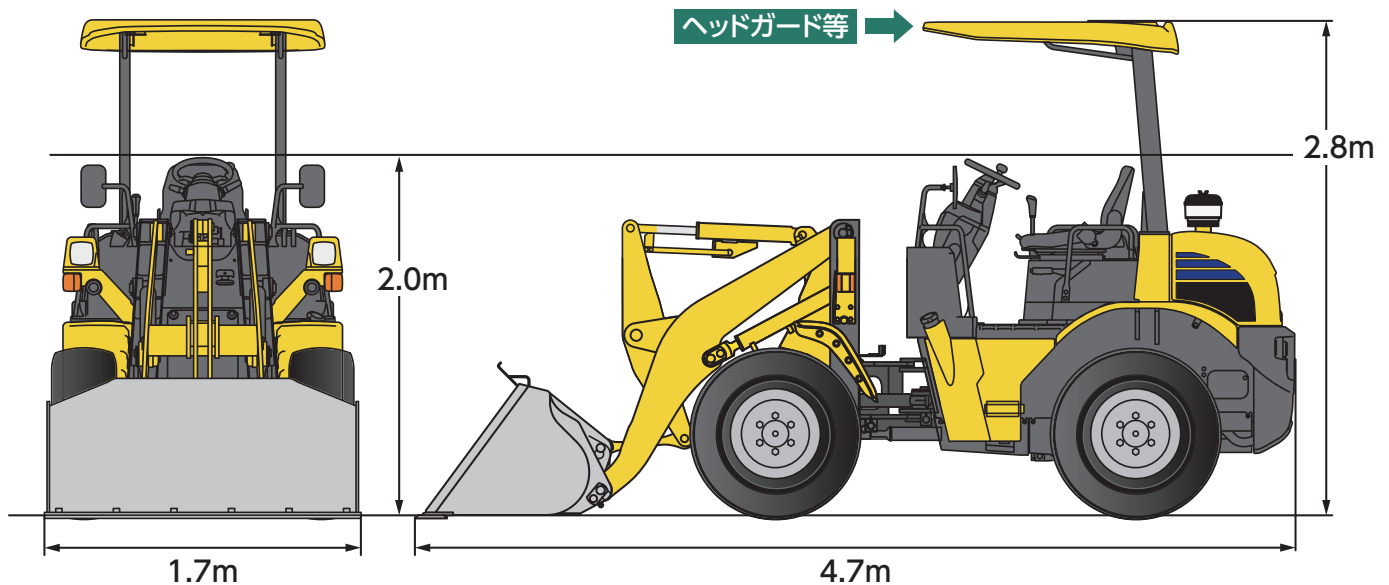

※畜産バケット・ベールグラフ・フォーク装着時に上記区分を超えると大型特殊扱いとなります。

	種類	30クラス	40クラス	50クラス
アタッチメント	ピン式バケット	小型特殊自動車	大型特殊自動車	大型特殊自動車
	ロールグラフ BGM-II	小型特殊自動車	大型特殊自動車	大型特殊自動車
	ロールグラフ BG-II	装着不可	大型特殊自動車	大型特殊自動車
	パレットフォーク 920mm	大型特殊自動車	大型特殊自動車	大型特殊自動車
	パレットフォーク 1070mm	大型特殊自動車	大型特殊自動車	大型特殊自動車

日立	小型特殊	ZW30【畜産仕様】	ZW40【畜産仕様】	ZW50【畜産仕様】
全高	ヘッドガード等 2.8m以下 ヘッドガード等 2.0m以下	2.480m	2.495m	2.496m
全幅	最大幅1.7m以下	1.690m	1.800m	1.801m
全長	4.7m以下	4.560m	4.785m	5.010m
最高速度	15km/h以下	15km	15km	16km
運転免許	小型特殊免許 一般的な普通免許で可	小型特殊免許 一般的な普通免許で可	大型特殊免許	大型特殊免許
車検	不要	不要	必要	必要
自賠責保険	必要 ※公道走行する場合	必要 ※公道走行する場合	必要	必要

キャタピラ	小型特殊	901C2【畜産仕様】	902C2【畜産仕様】	903C2【畜産仕様】
全高	ヘッドガード等 2.8m以下 ヘッドガード等 2.0m以下	2.505m	2.550m	2.550m
全幅	最大幅1.7m以下	1.690m	1.850m	1.850m
全長	4.7m以下	4.270m	4.580m	4.815m
最高速度	15km/h以下	14km	14km	14km
運転免許	小型特殊免許 一般的な普通免許で可	小型特殊免許 一般的な普通免許で可	大型特殊免許	大型特殊免許
車検	不要	不要	必要	必要
自賠責保険	必要 ※公道走行する場合	必要 ※公道走行する場合	必要	必要

コマツ	小型特殊	WA30【畜産仕様】	WA40【畜産仕様】	WA50【畜産仕様】
全高	ヘッドガード等 2.8m以下 ヘッドガード等 2.0m以下	2.468m	2.500m	2.500m
全幅	最大幅1.7m以下	1.690m	1.755m	1.755m
全長	4.7m以下	4.385m	4.620m	4.760m
最高速度	15km/h以下	15km	15km	15km
運転免許	小型特殊免許 一般的な普通免許で可	小型特殊免許 一般的な普通免許で可	大型特殊免許	大型特殊免許
車検	不要	不要	必要	必要
自賠責保険	必要 ※公道走行する場合	必要 ※公道走行する場合	必要	必要

ヤンマー	小型特殊	V3【畜産仕様】	V4【畜産仕様】	V5【畜産仕様】
全高	ヘッドガード等 2.8m以下 ヘッドガード等 2.0m以下	2.440m	2.525m	2.525m
全幅	最大幅1.7m以下	1.570m	1.690m	1.690m
全長	4.7m以下	4.525m	4.725m	5.160m
最高速度	15km/h以下	15km	15km	15km
運転免許	小型特殊免許 一般的な普通免許で可	小型特殊免許 一般的な普通免許で可	大型特殊免許	大型特殊免許
車検	不要	不要	必要	必要
自賠責保険	必要 ※公道走行する場合	必要 ※公道走行する場合	必要	必要



チャンピオンに輝いた「みさき」号と左から妻の裕美さん、新地さん、母のミツ子さん、父の通さん



新地 誠司さん

[高城支部管内]

名号：「みさき」号

日齢：284日、体重：303kg

血統：父「宗守富士」、母の父「茂勝朗」、
母の祖父「幸紀雄」

チャンピオンコメント

初のチャンピオンになることができ、とても嬉しい。これまで8度、2席は獲っていたがチャンピオンにはなれていなかったため、ようやくその壁を破ることができた。これも普段支えてくれる家族や応援に来てくれた高城支部の仲間たちの応援があってこそだと思う。今後も2回目、3回目とチャンピオンを獲れるようひたむきに頑張っていきたい。

その他の優等牛生産者は次のとおり。

敬称略、() は支部名、父の血統名、母の父の血統名、母の祖父の血統名。

- ▷ 2席 = 八木安郎 (志和池、羅旺45、百合茂、安平)
- ▷ 4席 = 木山松雄 (五十市、二刀流、秀正実、安福久)
- ▷ 6席 = 出水義仁 (三股、耕富士、若百合、忠国桜)

- ▷ 3席 = 渡辺駿之 (志和池、桃白鵬、勝平正、福桜)
- ▷ 5席 = 谷口斌翁 (三股、耕富士、美国桜、百合茂)
- ▷ 7席 = 田之上健 (志和池、耕富士、安福久、勝忠平)

5月 せり市成績

乳子牛

(5月8日)

種別	項目	売却平均価格(円)	平均体重(kg)	平均日齢(日)	売却頭数(頭)
ホルス	オス	57,612	110	81	16
	メス	-	-	-	-
F1	オス	210,119	122	87	56
	メス	175,095	113	86	73
体外ET	オス	465,300	158	113	3
	メス	495,000	135	108	1
体内ET	オス	514,700	155	135	11
	メス	425,260	148	135	5

肉牛枝肉

(東京・大阪・2市場平均)

格付	A5(5-2)	A4(4-2)	A3(3-2)
キロ単価(円)	2,362	2,056	1,888
前月比(円)	-24	-44	-60

肉豚枝肉

(東京・横浜・さいたま・大阪・4市場平均)

格付	上	中	並	外
平均価格(円)	591	574	539	424
前月比(円)	61	60	62	24

和牛子牛

(5月16日~18日)

種別	項目	売却平均価格(円)	キロ当たり単価(円)	平均体重(kg)	平均日齢(日)	売却頭数(頭)
メス	ス	510,107	1,841	280	288	481
	去勢	598,018	1,928	308	286	605
平均・計		559,081	1,891	295	287	1,086

※最高価格…1,547,700円(メス)

7月のせり日

	乳子牛	和牛子牛
開催日	8日	15日~17日

※詳しい日程や、過去のせり市成績は、下記URLでご覧になれます。



<https://miyakonojyo.ja-miyazaki.jp/seri/nittei/>



山之口支店管内

広記さん、希さんの子どもたち

しも まき い こ
下 牧 禾 幸ちゃん(4歳)
れん 煉 和くん(2歳)
てつ ひろ 哲 広くん(0歳)

わんぱく天使

少しおてんばな所もあるけどしっかり者のお姉ちゃんの禾幸ちゃん。わんぱくでやんちゃな性格の煉和くん。癒しの存在である哲広くんの仲良し3姉弟。

勉強が大好きでチャレンジ精神のある禾幸ちゃん。赤ちゃんぽさが抜けず、言葉を上手く伝えられない煉和くん。いつもニコニコしてくれる哲広くん。三者三様の可愛さがあるそうです。

将来は、好きなことを一生懸命にやり抜くことのできる人になってほしいそうです。

いつも仲良しの姿を見せ、笑顔を届けてくれる3姉弟は下牧家になくてはならない天使達です。これからも3姉弟仲良く、成長して行ってね！



沖水支店管内

さかもと はるか
坂元 遥さん

ハナ (柴犬・メス・1歳)

ボールキャッチが好きで、元気いっぱい走ることが好きなハナちゃん。少したぬき顔だけど、つぶらな瞳で見てくる姿が可愛いそうです。

子どもたちに命の大切さを伝えたいという思いのもと、坂元家に迎えられたそうです。

そんなハナちゃんは、坂元家になくてはならない大事な家族の一員です。これからもたくさんの愛情を注いでもらってね！



広報誌

まど 表紙写真出演者募集

皆さんも「まど」の表紙に出演してみませんか？



JA都城では、広報誌「まど」の表紙に出演していただける組合員を募集します。出演者募集に関する詳細は下記のとおりです。

募集内容: JA都城広報誌「まど」の表紙への出演者

募集対象: JA都城の正組合員

応募方法: 出演希望の方は、ハガキまたはメールに**広報誌「まど」表紙出演希望と記入**し、併せて、**氏名・住所・連絡先・経営している品目名を明記**した上で、ご応募ください。

お申込み先 ●郵 送: 〒885-0012 宮崎県都城市上川東3-4-1 JA都城 総務部総務課 広報担当

●メール:【宛先】ja-mado@miyakonojyo.ja-miyazaki.jp 【件名】まど表紙

お問い合わせ先: JA都城 総務部総務課 広報担当 TEL:0986-22-9813 メール:ja-mado@miyakonojyo.ja-miyazaki.jp

突然の自然災害 保障は万全ですか？



2018.07
西日本豪雨



写真：共同通信社

日本各地において、いつどこで発生するか
分からない状態であるため、災害への備えが必要です。

2018.06
大阪府北部地震



写真：共同通信社

備えるならJAの建物更生共済!

建物更生共済



ひとつの共済で**火災**はもちろん**地震**を含む
自然災害から**ケガ**まで幅広く備えることができます!

平成29年4月よりJAの建物保障が新しくなりました!

ポイント
1

新しい支払い方法ができました! (実損てん補方式)

加入金額まで、**損害の額をそのまま保障**します!!

※実損てん補特約を付加した場合
※お支払いには所定の条件があります

(地震等は比例てん補方式で保障します)



ポイント
2

大きな保障をお手頃な掛金で!

満期共済金の30倍まで保障が可能となり、

お手頃な掛金で大きな保障を得られます!



ポイント
3

水災の保障が充実しました!

水災のときにも**臨時費用共済金**と

特別費用共済金がお支払いされます。



大切な家財をしっかりと保障するJAの建物更生共済「My家財プラス」もございます。

※この資料は概要を説明したものです。詳細につきましては「重要事項説明書(契約概要・注意喚起情報)」および「ご契約のしおり・約款」を必ずご確認ください。

お問い合わせ先

【23459990021】

体を動かすためのヒント

手軽に体操

日本体育大学准教授 ● 伊藤由美子

普段、体を横に曲げ伸ばす機会がありますか？

寒暖差や気圧の変化などによって体調に不安や悩みを感じることはありませんか？

天候の影響でなんとなく気分が沈みがちになる方もいるかもしれませんが。日常生活の中で季節を感じる時間をつくりながら過ごしてみたいかがでしょうか。通勤時に彩り豊かなアジサイに目を向けたり、料理のときには旬の野菜を積極的に取り入れるなど、季節に応じた楽しみ方を見つけてみましょう。

今回は体側（胴体部の側面）を左右に曲げ伸ばす運動を紹介いたします。体側を曲げ伸ばす動作は、普段の生活の中で意識しない限り、ほとんど行われることはありません。胴体部の筋群は姿勢を維持するために大切な役割を担っています。今回は肩甲骨周辺をほぐしながら体側を曲げ伸ばしてみましよう。



レッツ、トライ！体側を曲げ伸ばす運動

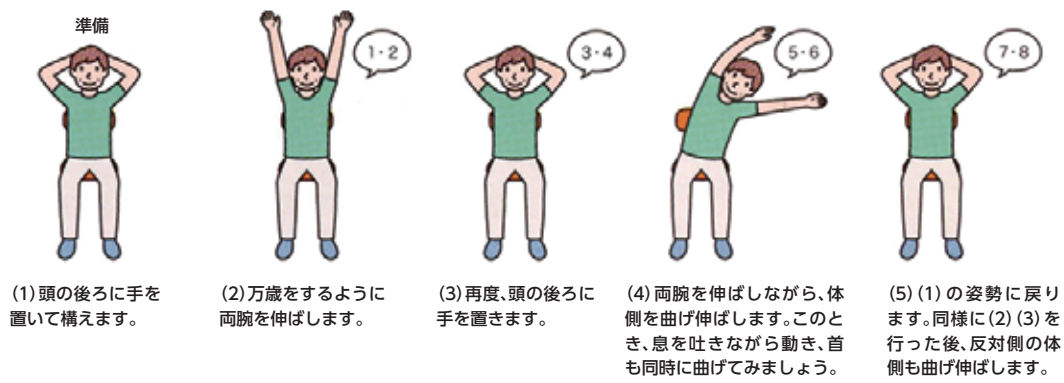

7月の行事予定

- 6日(木) フスマ即売会
- 7日(金) 郡市和牛共進会
- 8日(土) 乳牛せり市
- 10日(月) 成牛市
- 12日(水) 育成牛譲渡会
- 15日(土) 子牛せり市
(～17日)
- 17日(月) 海の日
- 20日(木) 南九州
肥育牛共進会
- 25日(火) 理事会・
フスマ即売会
- 30日(日) 成牛市

理事会報告 (5月26日開催)

- 《提案事項》
- 議案第1号 令和4年度本決算監事監査指摘事項の回答について
 - 議案第2号 ディスクローチャー誌について
 - 議案第3号 総代研修会の開催について
 - 議案第4号 令和5年度理事の利益相反取引にかかる包括承認について（信用）
 - 議案第5号 アグリローンSの貸出および農協理事と組合間の利益相反取引の承認について
 - 議案第6号 青年等就農資金の借入・貸出について
 - 議案第7号 令和5年度理事の利益相反取引にかかる包括承認について（購買）

以上、7議案が提案され、全議案が承認されました。

出席 理事 19人 監事 7人

- 《報告事項》
- 1. 令和5年度会計監査人監査について
 - 2. 事務ミスの発生状況について（第1四半期）
 - 3. 苦情トラブルの発生状況について（第1四半期）
 - 4. 組織犯罪等の防止に係る対応状況について（第1四半期）
 - 5. 取引実態ならびにマネーロンダリングおよびテロ資金供与対策の実施状況に関する報告について
 - 6. J Aバンク基本方針に基づく「経営管理資料」の報告について
 - 7. 令和5年6月行事予定について
 - 8. 令和5年4月末新本所オープン記念定期貯金キャンペーンの実績について
 - 9. 令和5年4月末 J A懸賞付定期積金「たまらんトルン」の実績について
 - 10. 令和5年4月末貯金実績について
 - 11. 令和5年4月末余裕金運用について
 - 12. 令和5年度4月末貸出金実績について
 - 13. 令和4年度理事との利益相反取引にかかる包括承認分の実績について（信用）
 - 14. 令和4年分農業所得一覧表（個人会員平均）について
 - 15. 令和4年度理事との利益相反取引にかかる包括承認の実績について（購買）
 - 16. 野菜の販売状況について
 - 17. 畜産情勢について



トレビス 苗作りは十分な灌水を

図1 苗作り
7.5~9cm



図2 畑の準備



図3 マルチ張り



図4 植え付け

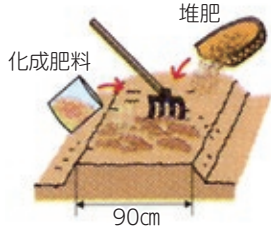

図5 収穫

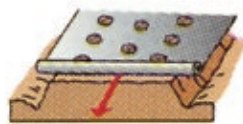

わくわく 家庭菜園

赤 キャベツに似ていますが、レタスの仲間で結球レタスを小ぶりにした形です。特有の苦みと鮮やかな赤紫で、サラダに彩りを添えます。発芽と成長の適温は15~20度なので、夏と冬の生育は困難です。中間地では、種まき適期は8月で、収穫期は11、12月です。

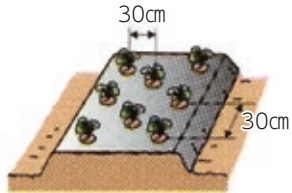
〔品種〕「ヴェネチア」(トキタ種苗)、「イノセント」(タキイ種苗)などがあります。

〔苗作り〕小型ポットかセルトレーに1穴あたりに4、5粒ずつ種をまき、種まき後は新聞紙をかけ、強い日差しを避けるようにします(図1)。暑い時期で蒸散が盛んなため、たっぷり灌水(かんすい)します。本葉2枚までに1本になるように間引きます。本葉3、4枚までしっかりした苗を作ります。育苗中は、日よけのトンネルやよしずをかけて強い日差しを避けます。

〔畑の準備〕畑1㎡当たり苦土石灰100gをまき、土とよく混ぜておきます。次に、植え付け1週間前に、幅90cm程度の栽培床(ベッド)に、元肥として化成肥料(NPK各成分10%)200g程度と堆肥2、3kgを施します(図2)。

〔植え付け〕栽培床を平らにし、水分保持と雑草を抑えるためマルチフィルムを張ります(図3)。条間30cmでは3条、条間40cmでは2条とし、株間30cmに植え付けます(図4)。

〔追肥〕1回目は植え付けの2、3週間後、2回目は球が巻き始めた頃に、それぞれ1㎡当たり30g程度の化成肥料を施し、株元に土を寄せておきます。マルチ栽培では1回目はマルチ穴に、2回目は栽培床の両側に施し、土を寄せておきます。

〔病害虫の防除〕高温期にアブラムシなどが発生しますが、比較的病害虫は少ない野菜です。発生が多いときはモスピラン顆粒水溶剤を用います。

〔収穫〕秋が深まり寒くなると、赤色が鮮やかになってきます。頭部を押さえて球が固く巻いてきたら、株元に包丁を入れて切り取ります。再度、包丁を入れて下葉を落として結球部を調理します(図5)。

キリトリ線

郵便はがき

所定の切手をはってください。
又は
JAの窓口へ

8 8 5 - 0 0 1 2

都城市上川東三丁目
四(一)
JA都城総務課
「プレゼント」係
行き

住所	(〒 -)
氏名	男・女 (才)
TEL	

ク	ロ	ス	ワ	ー	ド
パ	ズ	ル	頭の体操		

二重マスの文字をA→Eの順に並べてできる言葉は何でしょうか？

ヒント 夏場に、肌に塗るものとは？

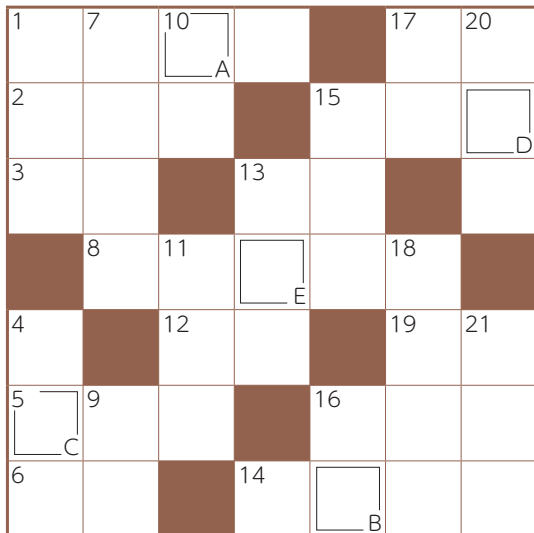

タテのカギ

- 河島英五のヒット曲『酒と泪（なみだ）と——と女』
- 長針、短針、秒針が付いているもの
- 元素記号はLi。電池にも使用される金属です
- 騎手が騎乗時に持つもの
- 手首と肩の間にある関節
- 本に挟みます
- まだ夜が明けきらない頃のこと
- 種から芽がすること
- 虫よけのために寝床の周りにつるします
- 定規を当てて引くことも
- 高校球児たちが地方大会で——を繰り広げています
- トップ・——・ボトム
- 駅の券売機で買います

ヨコのカギ

- 七夕伝説のヒロイン
- 青島幸男氏や石原慎太郎氏が務めました
- 手のひらや足の裏の反対側
- 蚊取り線香から立ち上るもの
- を聞いて十を知る
- ルーペともいいます
- 兄弟姉妹の息子のこと
- チョウが花を巡って吸うもの
- テントを張ったりして野外活動を楽しみます
- タオル、——ソープ、ゴッド——
- 一時的に建てるもののこと。——住宅
- アブラ、クマ、ミンミンといえは
- 地球の衛星です

5月号の
クイズの答え

ミズスマシ

イラストコーナー



久保ちゃんさん(姫城)

応募期限

2023年

7月14日(金)

消印有効

お便り大募集

お便り(アンケート・イラスト・クイズの答え)をお送りいただいた方の中から、抽選で2名様にプレゼントをご用意しています。たくさんのお便りをお持ちしております。

広報誌「まど」では、皆さんのお便りをお待ちしています。身の回りで起こった楽しいエピソード、我が子自慢、イラスト、便利な情報など、何でも結構です。下のハガキか、お手持ちのハガキ、またはEメールで、住所、氏名、電話番号を記入の上お送り下さい。

Eメールアドレスは、

ja-mado@miyakonojyo.ja-miyazaki.jp です。

4月号当選者

☆ 8人のばあちゃんさん(志和池)・久保ちゃんさん(姫城)

6月号 読者アンケート

夏本番が近くに迫ってきています。夏といえばお祭りですね！そこで「夏祭りの思い出」を教えてください。

クロスワードパズルの 答え

お便り
(身近な話題、意見など)
イラストコーナー

※匿名希望の方はペンネームを()
ご記入いただいた個人情報はプレゼント送付に利用します。



南部支所の直売所に隣接する
“おひさまの台所クッキング
スタジオ美菜味”(みなみ)では、
毎月多彩なテーマで
料理教室を開催しております。

7月のスケジュールは、
右記の通りになっています。
ぜひ、ご参加ください。



問い合わせ先／組織生活課 38-6698
(担当:加々美)

◎地元産食材で

生地から作るトルティーヤ&チキンのトマト煮

7月12日(水) 10:00~13:00

●参加費2,500円 ●定員16名

締切
6/28

◎夏のスイーツ講座 タルトはお持ち帰り♪ 軽食付き

ブルーベリータルト

7月20日(木)・22日(土) 10:00~13:00

●参加費各2,500円 ●定員各12名

締切
7/5

◎プロから学ぶお魚教室

旬な魚で熟成海鮮丼 ~津本式~

7月26日(水) 10:00~13:00

●参加費2,500円 ●定員16名

締切
7/11

◎地元産食材で

ビールが進むおつまみ講座アラカルト 手羽先餃子

8月17日(木) 10:00~13:00

●参加費2,500円 ●定員16名

締切
8/2

※お申し込みにあたって注意事項・新型コロナウイルス感染予防のため止むを得ず教室を中止する場合がございます。お申し込みの際はお電話番号など記載漏れのないようにご注意ください。宜しくお願いいたします。



読者のまど

※このコーナーでは皆様からお寄せいただいた
お便りをほんの一部ご紹介します。



◎読者アンケート

「コロナの規制緩和後にやりたいこと、行きたい場所」を
教えてください。」でした。

ゆ つくり旅館宿泊の旅行に行きたいです。もう長く旅行に行けていないので…

たけちゃん(山田)

国 内旅行を計画しています。4年間、子どもたちにも我慢させていたので、種子島↓奄美大島↓沖縄を回る予定です。1週間を予定しています。

林さん(高城)

コ ロナが落ち着きを見せてきたので4月中旬に神戸、大阪と友人の募参りに行ってきました。心がホッとしました。

8人のばあちゃん(志和池)

由 布院や別府に行って温泉巡りをしたいです。

すけさん(山田)

全 国各地に出向き、訪れた先の観光名所巡りや地元の料理を満喫したいです。ちやろさん(沖水)

毎月、たくさんのお便りありがとうございます。

今回は規制緩和後にやりたいこと、行きたい場所についてでした。やはり、やりたいこととして、旅行に行きたいとお便りが数多くありました。行先としては沖縄、兵庫、大阪、大分とどこも楽しめそうな場所ばかりですね！

コロナの再拡大には気をつけながら、これまでできなかったことができるようになると嬉しいですね。

(森)

編集後記

5月中旬より気温が急に上昇し、30度を越える日もありました。気温が高い日の作業には十分に水分補給、こまめな休憩を取り、熱中症にならないようお気を付けください。

さて、新本所に移転してから早いものでひと月が経ちました。新しい事務所での業務に、これまで以上に精を出していきたいと思っております。これからも広報誌まどのご愛読よろしくお祈いします。

(森)

JAローンの ご案内

住宅ローン

《ご利用いただける方》

- 申込時年齢：満18歳以上

《お使いみち》

- 住宅の新築・増改築
- 新築・中古住宅の購入
- 他行借入の住宅ローン借換

《ご融資金額》

- 1億円以内

《ご融資期間》

- 40年以内

《おまとめローン》

- マイカーローンや奨学金などを住宅ローンへ組込可能



JA都城住宅ローン(保証料込型)
三大疾病保障付
10年間固定金利 1.15%

リフォームローン

《ご利用いただける方》

- 申込時年齢：満18歳以上
- 返済方法：元利均等毎月償還

《お使いみち》

- 住宅の増改築 ● 太陽光設置

《ご融資金額》

- 1,500万円以内

《ご融資期間》

- 15年以内



お待ちしております
おきます!!

マイカーローン

《ご利用いただける方》

- 申込時年齢：満18歳以上

《お使いみち》

- 自動車・バイク購入 ● 車庫の建築
- 運転免許の取得資金 ● 車検
- 他社借入のマイカーローン借換

《ご融資金額》

- 1,000万円以内

《ご融資期間》

- 6カ月以上10年以内



JA都城マイカーローン
最優遇固定金利 0.99%
(保証料別途)

教育ローン

《ご利用いただける方》

- 申込時年齢：満18歳以上

《お使いみち》

- 入学金、授業料、学費、家賃、寮費等

《ご融資金額》

- 1,000万円以内
(1年間の教育費以内)

《ご融資期間》

- 最長：15年以内



フリーローン

《ご利用いただける方》

- 申込時年齢：満18歳以上

《お使いみち》

- 電化製品購入等の物品購入費
- 旅行代金等
- その他、生活に必要な一切の資金

《ご融資金額》

- 1,000万円以内

《ご融資期間》

- 6ヶ月以上10年以内



JA都城管内の各支所・支店窓口もしくは
ローンセンターへご相談ください。
JA都城ローンセンター 0986-38-8772

定休日のお知らせ

レストラン朝霧、直売所ATOM、直売所ATOM南部店

7月10日・8月は
休まず営業